

NISSHA New Auger SERIES

汎用性の高い **NAS 80/100/120**



ISO-9001 認証取得



JQA-1232

BSI-FM3435

人に優しいNew Auger

日本車両は基礎工事と施工法の進歩に合わせて基礎工事事業用機械として、パイルドライバ、油圧ハンマ、可搬式発電機等を小型から大型まで揃えました。

しかし、多様化する工法に対し、これだけでは十分とは言えず、お客様のご要望にお応えできないことも多々ありました。

この度、基礎工事において必ずと言ってよい程必要とされている電動式アースオーガ“NAシリーズ”を開発・販売することで、ベースマシンから各種作業装置まで総合的に取り組むことができ、施工からアフターケアまで、いろいろなご相談にお応えできるものと考えます。



■写真はNAS80アースオーガ
(エキストラウェイト付)



作業する人へのやさしさ・・・

1. オーガの着脱方法を変えました。

■オーガ吊りシーブと上部ガイドギブを一体構造とし、オーガ本体とピンにて結合後、リーダガイドの下端からガイドギブの誘導でオーガを巻き上げ装着できます。(特許申請中)

■ガイドパイプにガイドギブをセットする際、嵌め込みしづらい場合は、ガイドギブをゆるめスライドホルダにガイドギブを一旦預けることができるため、持ち運びは不要となりました。(特許申請中)



ガイドギブ固定部

【オーガの装着作業】(取り外しは逆手順)

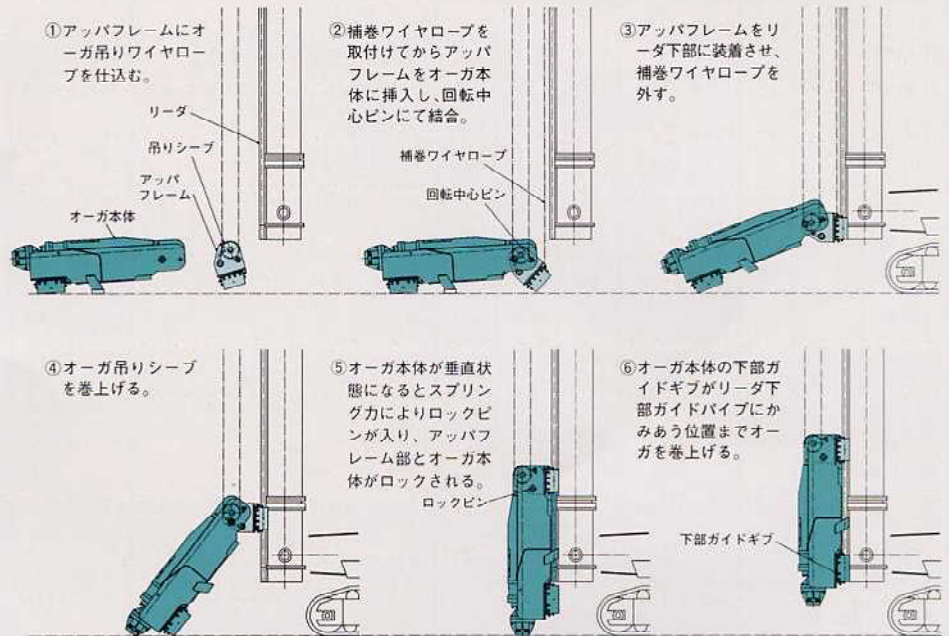

※オーガの着脱作業に際しては取扱説明書の注意事項を必ずお守り下さい。

2. ジョイントピンの打ち込み作業を変えました。(オプション対応)

■オーガ本体とスクリューとの接続にオートジョイントを取り付けると、ピンロック作業が楽になります。(特許申請中)

■掘削センターがリーダガイドパイプ面より遠い場合でも運転席からの操作によりジョイントピンを固定することができます。



(スクリュージョイント前)



(スクリュージョイント完了)

運転する人へのやさしさ・・・

1. 異常運転時の見張番を追加しました。

■カラー表示(緑・黄・赤)のサーモメータを採用して、モータ過負荷時の温度異常を知らせます。

運転中に温度が異常に上昇した場合メロディサインでオペレータに知らせ、一定温度に達しますとモータ保護装置が働き自動停止します。(特許申請中)

また、コネクタの外れによる欠相運転の異常を知らせ、回転を自動的に停止させます。

■操作盤に緊急脱出用スイッチを追加し、自動的に停止した時、緊急でモータを回転させスクリュー等の脱出に役立ちます。

(特許申請中)



(掲載写真はNAS100用です。)

200/220V オーガ仕様一覧 (NAS)

形式 項目	NAS 80					NAS 100					NAS 120					
	30	35	40	45	50	30	35	40	45	50	35	40	45	50		
モータ (kW)	55kW-4/8P×1台					75kW-4/8P×1台					90kW-4/8P×1台					
出力軸 回転数	50Hz	4P	24.4	27.1	34.1	37.9	41.9	24.4	27.1	34.1	37.9	41.9	29.4	32.6	36.0	39.8
		8P	12.1	13.4	16.9	18.8	20.7	12.1	13.4	16.9	18.8	20.7	14.6	16.2	17.9	19.8
(rpm)	60Hz	4P	29.4	32.6	41.0	45.5	50.4	29.4	32.6	41.0	45.5	50.4	35.4	39.3	43.5	47.9
		8P	14.5	16.1	20.3	22.5	24.9	14.5	16.1	20.3	22.5	24.9	17.6	19.5	21.6	23.8
掘削 トルク	50Hz	4P	21.6 (2.2)	19.6 (2.0)	15.7 (1.6)	13.7 (1.4)	12.7 (1.3)	29.4 (3.0)	26.5 (2.7)	20.6 (2.1)	18.6 (1.9)	16.7 (1.7)	29.4 (3.0)	26.5 (2.7)	23.5 (2.4)	21.6 (2.2)
		8P	43.1 (4.4)	39.2 (4.0)	31.4 (3.2)	28.4 (2.9)	25.5 (2.6)	58.8 (6.0)	53.0 (5.4)	42.2 (4.3)	38.2 (3.9)	34.3 (3.5)	58.8 (6.0)	53.0 (5.4)	48.0 (4.9)	43.1 (4.4)
kN-m (tf-m)	60Hz	4P	17.7 (1.8)	15.7 (1.6)	12.7 (1.3)	11.8 (1.2)	10.8 (1.1)	24.5 (2.5)	21.6 (2.2)	17.7 (1.8)	15.7 (1.6)	14.7 (1.5)	24.5 (2.5)	21.6 (2.2)	19.6 (2.0)	17.7 (1.8)
		8P	36.3 (3.7)	32.4 (3.3)	25.5 (2.6)	23.5 (2.4)	21.6 (2.2)	49.0 (5.0)	44.1 (4.5)	35.3 (3.6)	31.4 (3.2)	28.4 (2.9)	49.0 (5.0)	44.1 (4.5)	40.2 (4.1)	36.3 (3.7)
スィベル口径 (mm)	53					53					53					
耐引抜き力 kN (tf)	392 (40)					588 (60)					588 (60)					
質量 (ton)	林(カップリング)	5.1	4.9	4.7	4.7	4.7	5.3	5.3	5.1	4.9	4.9	5.7	5.6	5.6	5.6	
	エキストラウェイト	1.8					1.8					1.8				
オーガ吊りシーブ数	4					6					6					
適応発電機	NES 260以上					NES 300以上					NES 350以上					

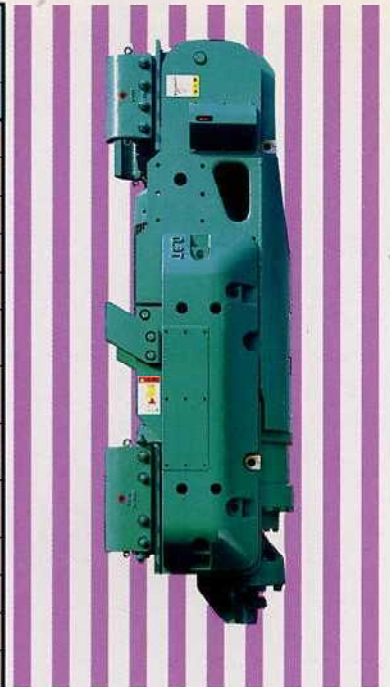

オーガ主要寸法表 (NAS)

外観図

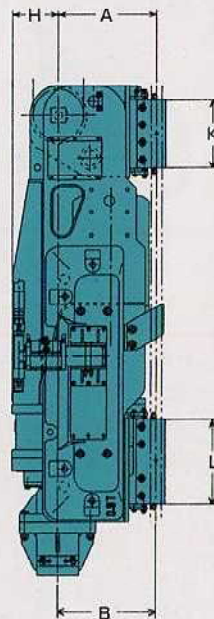
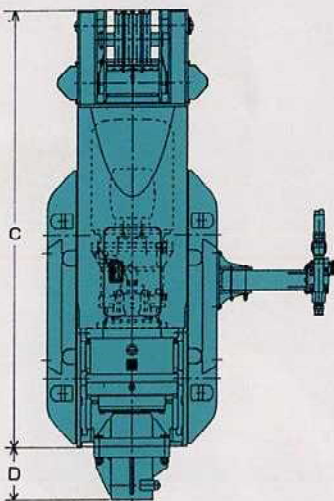
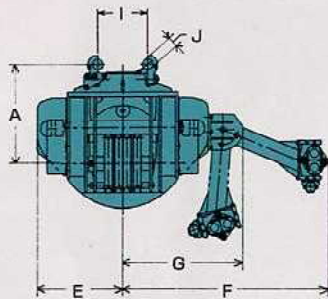

D=NJ-120取付時

仕様	NAS 80	NAS 100	NAS 120
A mm	655	655	655
B	655	655	655
C	2900	3050	3200
D	350	350	350
E	505 [570]	505 [570]	505 [570]
F	1177 [1377]	1177 [1377]	1177 [1377]
G	605 [805]	605 [805]	605 [805]
H	305	305	305
I	330 (600)	600 (330)	600
J φ	70 (101.6)	101.6 (70)	101.6
K	450 (450)	450 (450)	450
L	565 (565)	565 (565)	565
	()はNAS80-30のみ	()はNAS100-45/ NAS100-50のみ	

[] はウェイト取付時

200/220V仕様 操作盤 (CNA040S,CNA050S,CNA060S)

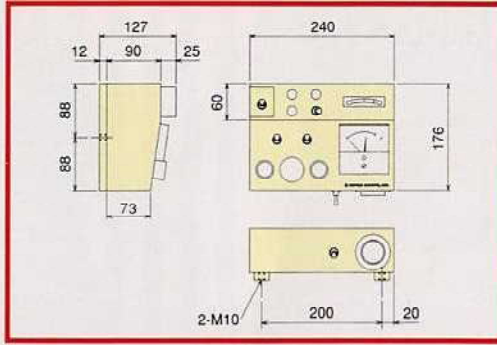

※NAS80～NAS120の操作盤の形状寸法表です。
(メータ盤のみ異なります。)



【NAS80～NAS120の操作盤】

200/220V仕様 制御盤

制御盤形式	質量 (kg)	主要寸法 (mm)													
		A	B	C	D	E	F	G	H	I	J	K	L	M	N
ENA80-SV	330	1000	1300	60	400	350	50	100	1100	100	2×375	300	125	25	6-φ14穴
ENA80-SH	365	1200	700	60	600	500	50	50	520	130	3×350P	450	75	25	8-φ14穴
ENA100-SH	475	1600	700	60	600	500	50	50	520	130	4×350P	450	100	25	10-φ14穴
ENA120-SH	560	1900	700	60	600	500	50	50	520	130	5×350P	450	75	25	12-φ14穴

※SV：標準オーガ仕様壁型、SH：標準オーガ仕様横型

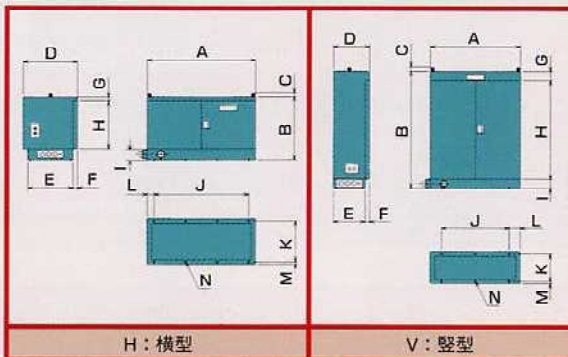

H：横型

V：壁型



H(横型)



V(壁型)

200/220V仕様 オーガ用ケーブル仕様

名称	形式	仕様	質量(kg)	名称	形式	仕様	質量(kg)
操作ケーブル (操作盤↔制御盤)	80	VCTF1.25mm ² ×20芯×12m	6	アースケーブル (発電機↔制御盤)	80	2PNCT 22mm ² ×1芯×50m	18
	NAS 100				NAS 100		
キャプタイヤ・ケーブル (発電機↔制御盤)	NAS 80	2PNCT 80mm ² ×3芯×50m	207	アースケーブル (モータ↔制御盤)	80	2PNCT 22mm ² ×1芯×35m	13
	NAS 100				NAS 100		
	NAS 120				NAS 120		
キャプタイヤ・ケーブル (モータ↔制御盤)	NAS 80	2PNCT 80mm ² ×3芯×35m×2本	145×2	センサーケーブル (モータ↔制御盤)	80	2PNCT 2mm ² ×4芯×37m	9
	NAS 100				NAS 100		
	NAS 120				NAS 120		
キャプタイヤ・ケーブル (発電機↔制御盤) (オプション)	NAS 80	2PNCT 80mm ² ×3芯×7m	30	アースケーブル (発電機↔制御盤) (オプション)	80	2PNCT 22mm ² ×1芯×7m	3
	NAS 100				NAS 100		
	NAS 120				NAS 120		

注：取り付けする杭打機によりケーブルの長さを変更することができます。

NASアースオーガ標準装備品

形 式		NAS80		NAS100		NAS120	
項目	スクリー回転数	30	35~50	30~40	45~50	35~50	
モータ	(kW) 4/8P	55×1		75×1		90×1	
吊りシープ数		4		6		6	
吊りセンタ・掘削センタ		655		655		655	
スイベル (低圧)	(mm)	53		53		53	
下部カップリング		NJ-120		NJ-120		NJ-120	
ガイドギブ寸法	(mm)	φ101.6	φ70	φ101.6	φ70	φ101.6	
ガイドギブピッチ	(mm)	600	330	600	330	600	
キャブタイヤ1次線	(m)	50		50		50	
キャブタイヤ2次線	(m)	35		35		35	
質 量	(ton)	5.1	4.7~4.9	5.1~5.3	4.9	5.6	



NASアースオーガオプション

1.8t (0.9×2) エキストラウエイト

ガイドギブ仕様の選択

φ70mm × 330mm → φ101.6mm × 600mm

ガイドギブアダプタの追加(掘削センタの変更)

下部カップリングの選択

NJ-60、NJ-80M、NJ-120M他

キャブタイヤ長さの選択

発電機を杭打機へ搭載する場合

オートジョイント仕様の追加

ジョイント形式

AJ-80M、AJ-120、AJ-120M

オーガ⊕オーガ併用制御盤

(プレボーリング又は回転埋設工法)

特殊制御盤

インバータ運転 (200V/400V)

特殊寸法制御盤

特殊高圧スイベル

2重管スイベル

NAS中掘圧入機装備品

■中掘圧入機形式図

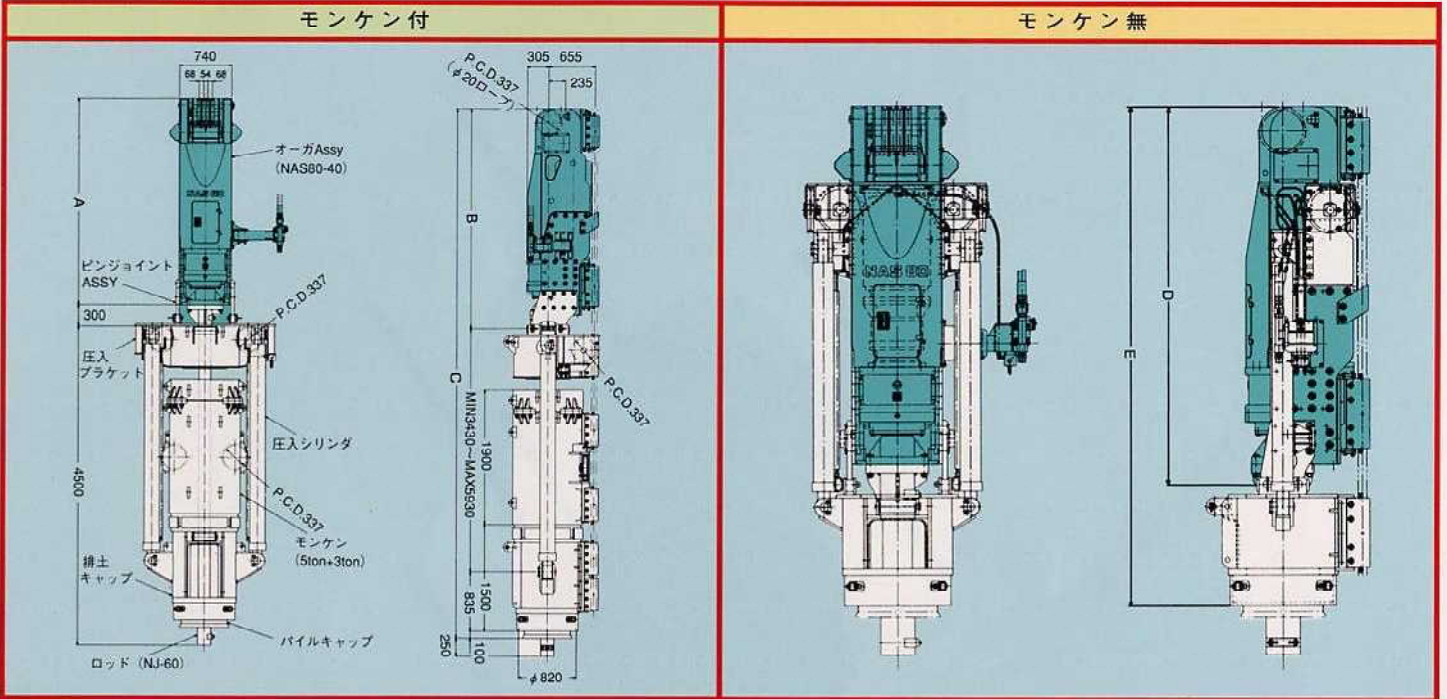

■中掘圧入機主要寸法表

形式		A	B	C ^{MIN} MAX	D	E ^{MIN} MAX
モンケン付	NAS 80-40M	2900	3085	7450 9950	—	—
	NAS100-40M	3050	3235	7600 10100	—	—
	NAS120-40M	3200	3385	7750 10250	—	—
モンケン無	NAS 80-40N	2900	—	—	3150	4150 5650
	NAS100-40N	3050	—	—	3300	4300 5800
	NAS120-40N	3200	—	—	3450	4450 5950

■中掘圧入機仕様一覧

シリーズ		Mシリーズ (モンケン付)	Nシリーズ (モンケン無)
項目			
シリンダストローク (m)		2.5	1.5
シリンダ押込力 kN (tf)		441 (45)	441 (45)
モンケン (ton)		8 (5+3)	—
排土キャップ (mm)		φ 800用	φ 800用
反力ブラケット (ロープ掛数)		6	6
圧入用ホース (口径×本数)		1"×2	1/2"×2
中掘装置 総質量 (ton)	NAS 80-40	約13.3	約2.5
	NAS100-40	約13.9	約2.7
	NAS120-40	約13.9	約2.7
バイルキャップ 中掘専用ロッド 等は除く	NAD 80-40	約13.4	—
	NAD100-40	約13.9	—
	NAD120-40	約13.9	—



中掘仕様オプション

- ガイドギブ仕様の選択
φ 70mm × 330mm → φ 101.6mm × 600mm
- ガイドギブアダプタの追加 (掘削センターの変更)
- 中掘専用ロッドの追加
- バイルキャップの追加
φ 700mm用、φ 600mm用、φ 500mm用、φ 450mm用

※他に、シート圧入機も用意しております。また、これら基礎工事における杭打機本体、施工管理装置、各種作業装置、発電機と昇降式作業床についてもご相談に応じさせていただきます。



製造元 **重** 日本車輛製造株式会社
機電本部

■本部/鳴海製作所	〒458-8502	名古屋市緑区鳴海町字柳長80	TEL(052)623-3311	FAX(052)623-4349
■営業部	〒458-8502	名古屋市緑区鳴海町字柳長80	TEL(052)623-3312	FAX(052)623-4349
■北日本営業所	〒983-0812	仙台市宮城野区小田原弓ノ町31 第2青葉商ビル3階	TEL(022)295-3911	FAX(022)293-1042
■東日本営業所	〒104-0033	東京都中央区新川一丁目26番2号 新川INSビルディング4階	TEL(03)3552-9506	FAX(03)3552-8487
■中部営業所	〒457-0823	名古屋市南区元塩町一丁目36番地	TEL(052)612-3611	FAX(052)612-3615
■西日本営業所	〒530-0012	大阪市北区芝田二丁目6番23号 全日空ビル5階	TEL(06)6372-3251	FAX(06)6372-3211
■九州営業所	〒816-0912	福岡県大野城市御笠川五丁目5番16号	TEL(092)503-7581	FAX(092)503-7584
■札幌出張所	〒004-0802	札幌市清田区里塚二条六丁目5番60号	TEL(011)881-2021	FAX(011)882-2389
■新潟出張所	〒950-0917	新潟市天神一丁目17番1号 けやきビル203	TEL(025)246-1231	FAX(025)243-2029
■金沢出張所	〒920-0031	金沢市広岡二丁目13番33号 K.R.Dビル6階	TEL(076)263-0138	FAX(076)223-5931
■広島出張所	〒730-0011	広島市中区基町13番7号 広島朝日ビル6階	TEL(082)211-5231	FAX(082)222-0188
■高知出張所	〒780-8123	高知市高須765番11	TEL(0888)84-0350	FAX(0888)82-6483

注意

- 本カタログに掲載の仕様は予告なく変更することがありますのでご了承ください。
- 本機の取り扱いに際しては取扱説明書の注意事項を必ずお守りください。
- お客様による本機の改造、他機器・機材の付加については必ず弊社にご相談ください。

お取り扱い店